

ClearOne

ClearOne[®]

Аудиовизуальные решения для переговорных пространств

Содержание

- Информация о компании
- Краткий обзор направлений бизнеса
- Решения для переговорных пространств



Информация о компании

- Основана в 1983 году
- Котируется на NASDAQ более двух десятилетий
- Неоднократный победитель в номинациях и рейтингах Deloitte, Forbes и Frost & Sullivan
- Широкий охват каналов сбыта с продажами в 60+ странах
- Штат сотрудников насчитывает более 200 прямых и косвенных сотрудников по всему миру, включая США, Канаду, Европу, Ближний Восток, Россию и СНГ, Индию, Китай, Юго-Восточную Азию и Латинскую Америку
- Круглосуточная техническая поддержка по всему миру 24/7



Corporate Headquarters
Edgewater Corporate Park South Tower
5225 Wiley Post Way,
Salt Lake City, UT 84116

Austin, Texas

Gainesville, Florida

Zaragoza, Spain

Moscow, Russia

Dubai, U.A.E.

Chennai, India

Causeway Bay, Hong Kong

Информация о компании – Наши клиенты



Информация о компании – Ключевые отрасли бизнеса

Широкий ассортимент профессиональных AV- решений для различных отраслей и сфер деятельности

Отрасли



Банки



Суды



Медицина



Правительство



Образование



Предприятия

Пространства



Домашний офис



Рабочее место



Конференц-зал



Учебный класс



Аудитория



Большие площадки

Решения ClearOne

Аудиомикшеры с DSP

Профессиональное оборудование для коммутации и обработки аудио сигналов



Видеоконференцсвязь

Системные решения для качественной видеосвязи и совместной работы



AV over IP

Оборудование и программное обеспечение для аудио-видео коммутации и передачи данных в сетевой инфраструктуре



Радиосистемы

Цифровые беспроводные передатчики и приёмники с AES шифрованием



Микрофоны

Проводные микрофоны и потолочные микрофонные массивы с адаптивной диаграммой направленности

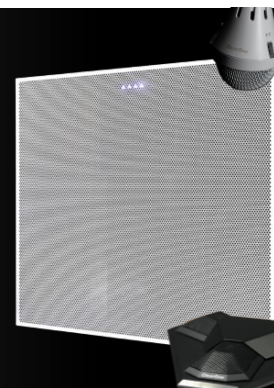

Звукоусиление

Матричная коммутация, усилители и акустические системы для озвучивания объектов



Решения – AV Networking

Системы для передачи Аудио и Видео в сетях передачи данных (AV over IP)

VIEW Pro и VIEW Lite

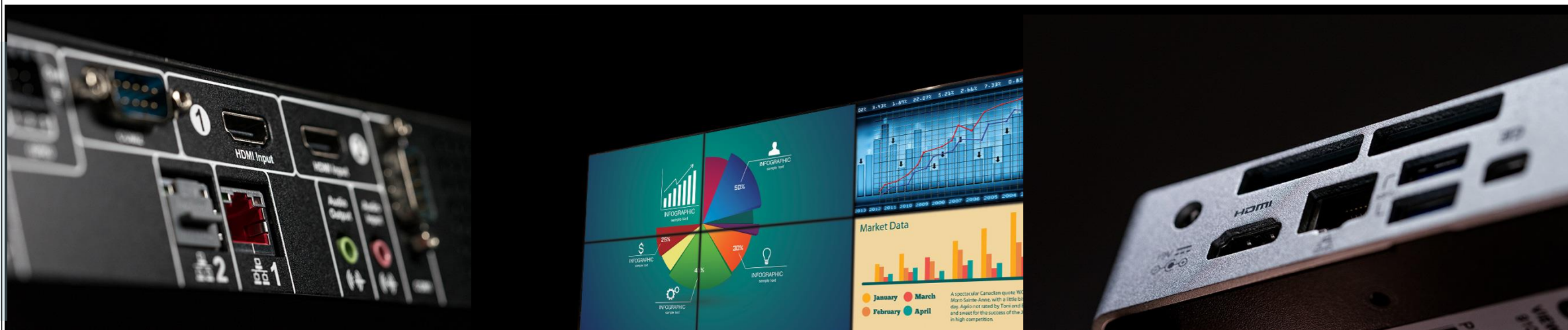

Высокое качество изображения

Поддержка цветового пространства 4:4:4 с разрешением 4K (JPEG2000, H.264 и H.265)

Низкая задержка

Не более 1,5 кадра / 25 мс

Передача и коммутация

HDMI, IR, RS232, поддержка USB-HID устройств, клавиатуры и мыши, управление контентом с мобильных устройств

Функция видеостены

Возможность построения видеостен без установки дополнительных видеопроцессоров

Решения – Беспроводные Микрофонные Радиосистемы

Цифровые системы сочетающие масштабируемость и доступность с превосходным качеством звука.

DIALOG® 20

WS800  Dante®



Масштабируемость и Гибкость

Цифровая беспроводная микрофонная система с различными радиочастотными диапазонами, от 2 до 32 каналов.

Модульность и Безопасность

Взаимозаменяемые компоненты- приемники, передатчики, микрофонные капюли и батареи. Шифрование AES для высокозащищенного беспроводного звука.

Оптимальность и Совместимость

Оптимизированы для работы с устройствами CONVERGE Pro 2. Поддержка протокола Dante. Совместимость с другими производителями DSP.

Решения – Терминалы видеоконференц-связи

Универсальные системы для видеоконференций, сочетающие богатую функциональность с доступностью

COLLABORATE® Live 300

COLLABORATE® Live 600



Видеоконференции

SIP/H323 видеоконференции с разрешением 1080p60, встроенный MCU до 9 участников.

COLLABORATE® Space

Простая, масштабируемая и легко управляемая облачная платформа для конференций с унифицированным пользовательским интерфейсом.

Беспроводные презентации

Потоковая передача контента, видео и совместное использование интерактивных досок с ноутбуков или мобильных устройств участников.

Запись и трансляция

Захват и запись сеанса видеосвязи или потоковая передачи в реальном времени по любой стандартной сети.

Интерактивная доска

Улучшите свои презентации, используя сенсорный дисплей и инструменты аннотации.

Решения – Облачные коференции

Универсальные системы для видеоконференций, сочетающие богатую функциональность с доступностью

COLLABORATE® Space

До 100 участников - сценарий «встреча»

До 550 участников - сценарий «класс»

До 1000 участников - сценарий «вебинар»

Звонки на мобильные и стационарные телефоны

Поддержка WebRTC

Совместимость с традиционными системами H.323 и SIP

Полностью безопасная архитектура

Опции записи



Решения – Профессиональные видеокamеры

Превосходное реалистичное качество видео для совместной работы



UNITE® 200



UNITE® 150



UNITE® 50 4K AF



UNITE® 50



UNITE® 20 Pro Webcam



UNITE® 10 Webcam



Решения – CONVERGE® Pro 2 Аудиомикшеры с DSP

Широкий модельный ряд DSP-микшеров, расширителей, контроллеров и программного обеспечения

Идеально чистый звук

Новые технологии эхо- и шумо- подавления *Acoustic Intelligence™*, подавление обратной связи DARE.

Мощная архитектура

12 микрофонных/линейных входов в устройстве, USB- аудио интерфейс (Windows/macOS), VoIP телефония и поддержка протокола Dante™.

Масштабируемость

Объединение устройств в единый кластер до 144 микрофонных/линейных входов, шина C-Link до 150 каналов, и шина P-Link для подключения периферийных устройств.

Универсальность

Поддержка аудио-видеоконференций Zoom, Skype for Business и MS Teams, опциональное подключение мобильных устройств по Bluetooth.

Управление

Управление конференциями и маршрутизацией аудио в приложении Dialer (Windows/macOS/iOS/Android), с сенсорной панели или внешних систем управления Crestron/Extron/AMX/Kramer и т.д.

Контроль

Мониторинг, аудит и удалённый сервис устройств в единой инфраструктуре.



Решения – CONSOLE® AI

Программное обеспечение для конфигурирования устройств CONVERGE® Pro с технологией **Audio Intelligence™**

Систематизация

Функция «Чек-лист» направит Вас при создании проекта.

Аудит ошибок

Функция «Аудит Проекта» автоматически проверяет Вашу конфигурацию и сообщает о наличии обнаруженных проблем.

Интуитивно понятный дизайн

Простое и быстрое создание проектов любого уровня сложности.

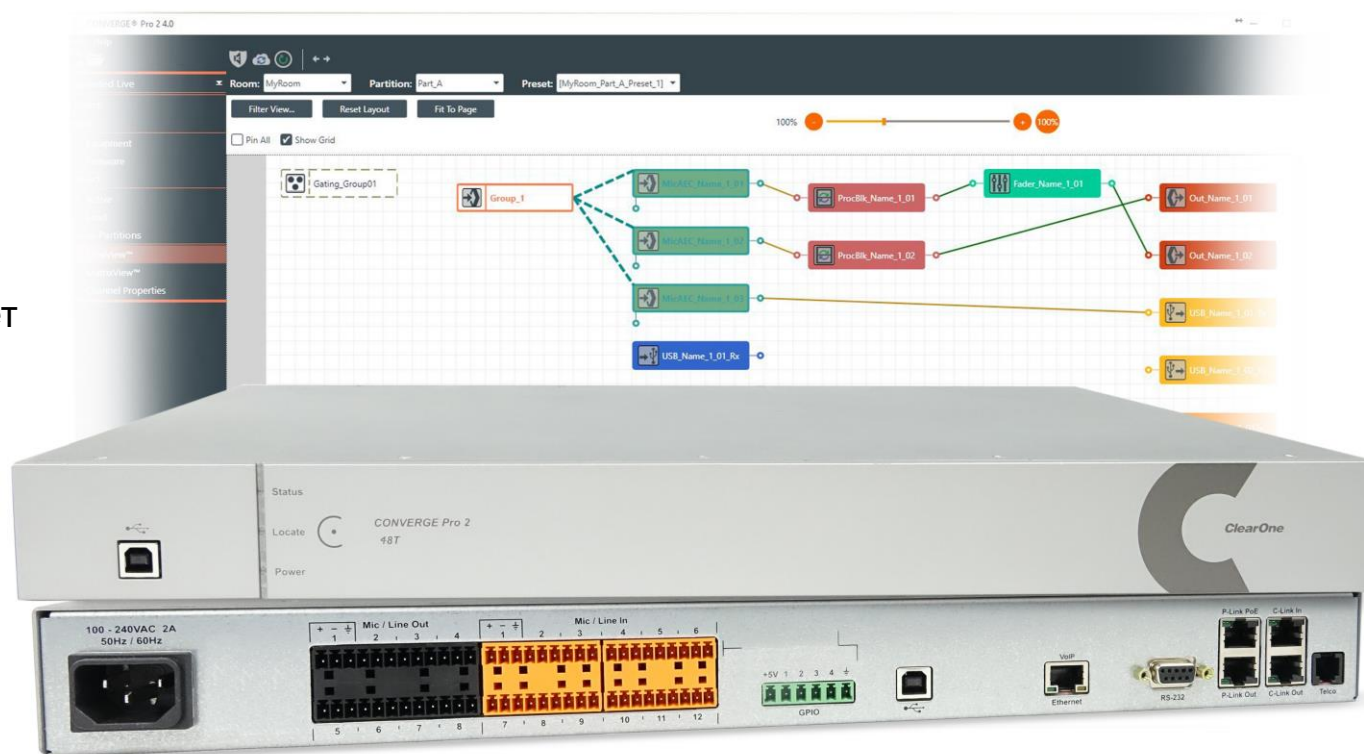

Решения – Потолочные Микрофонные Массивы СМА

Трёх- элементные микрофонные массивы

СМА Analog X



Защита от помех

100% экранирование для защиты от помех.

Превосходное качество звука

Всенаправленный охват в 360-градусов.

Технологии

Разнообразный модельный ряд- аналоговые, цифровые и Dante.

СМА Dante®



Универсальность

Поддержка микшеров с DSP любых производителей.

Простая установка

Подключение одним кабелем CAT5

Подходит к любому интерьеру

Элегантный внешний вид, белое или чёрное исполнение

СМА Basic



Решения – Облачные конференции– Versa™

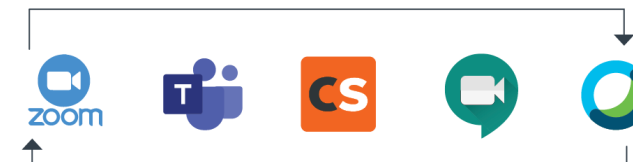

Профессиональные комплекты для персональных и групповых конференций в небольших помещениях

Versa 50



Versa 150



Versa Pro 50



Versa Pro 150



Решения – Облачные конференции – Versa™

Потолочные микрофонные массивы с поддержкой USB- аудио для конференц-связи в небольших и средних помещениях

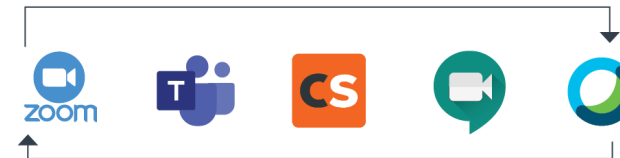

Versa Lite CT

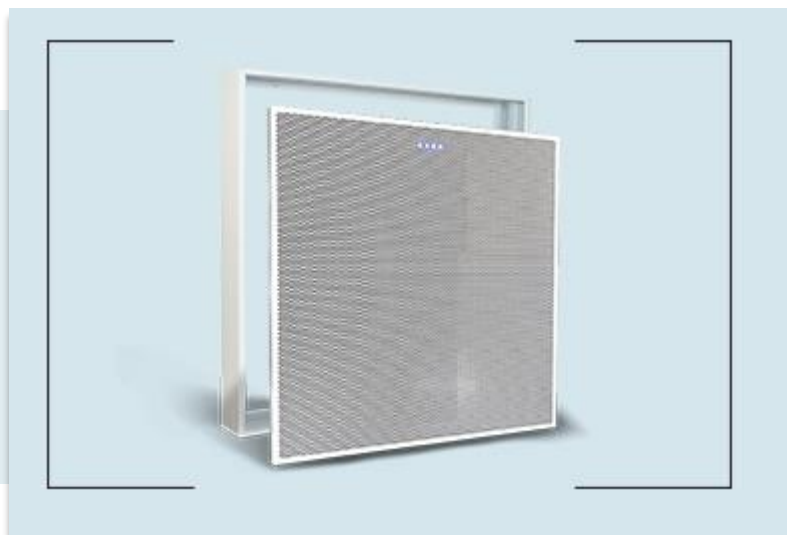

Versa Room CT



Versa Pro CT



Решения – Переговорная комната для 4-х участников



Решения – Переговорная комната для 4-х участников



Микрофон
СМА



Камера
UNITE 150

Решения – Переговорная комната для 4-х участников



Микрофон
СМА



Камера
UNITE 150

Решения – Переговорная комната для 4-х участников



Микрофон
СМА



Камера
UNITE 150

Решения – Переговорная комната для 4-х участников

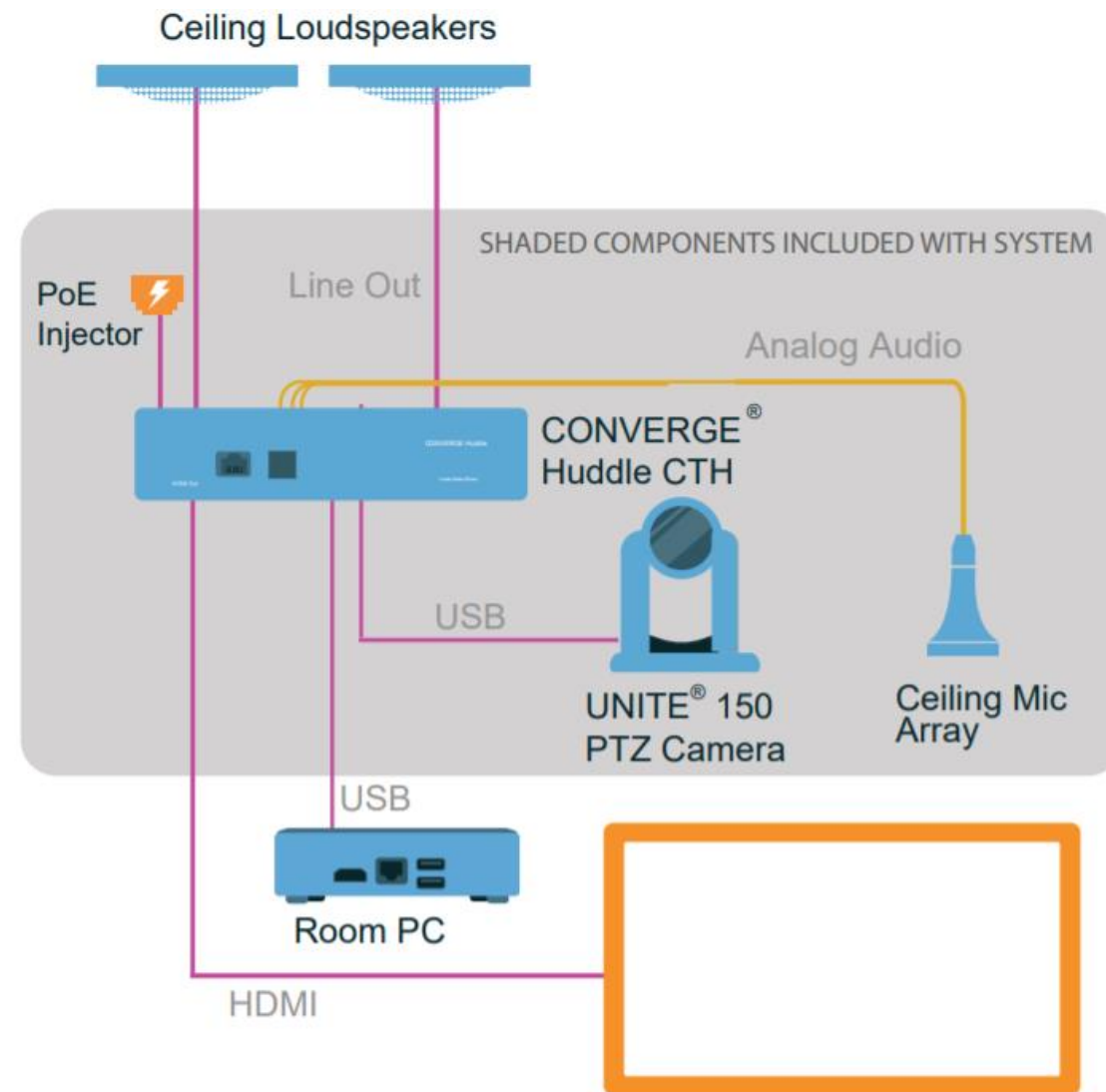

Решения – Переговорная комната для 4-х участников

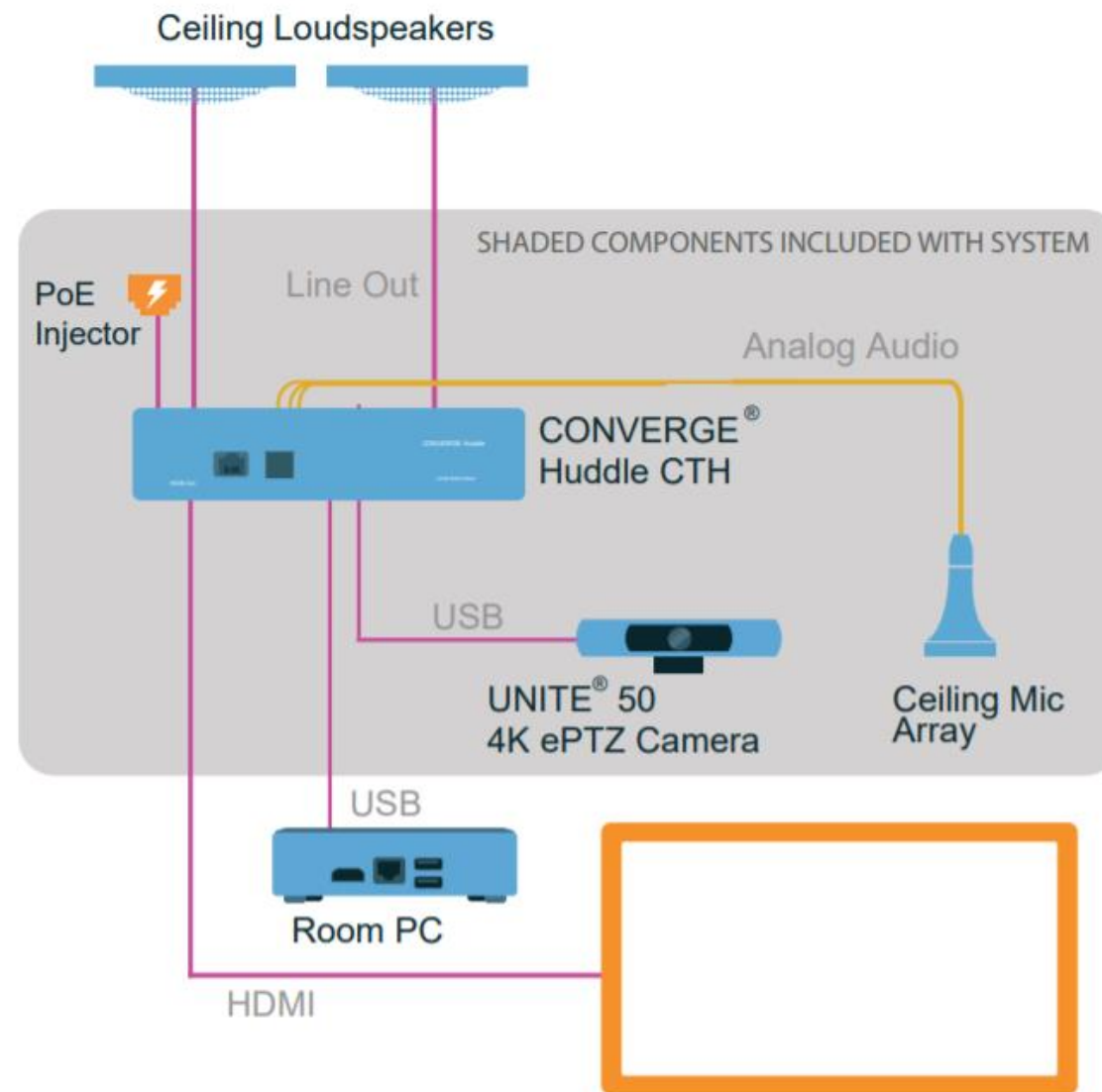

Решения – Переговорная комната для 6- 8 участников



Решения – Переговорная комната для 6- 8 участников



Микрофон
ВМА СТ



Камера
UNITE 150

Решения – Переговорная комната для 6- 8 участников



Микрофон
VMA CT

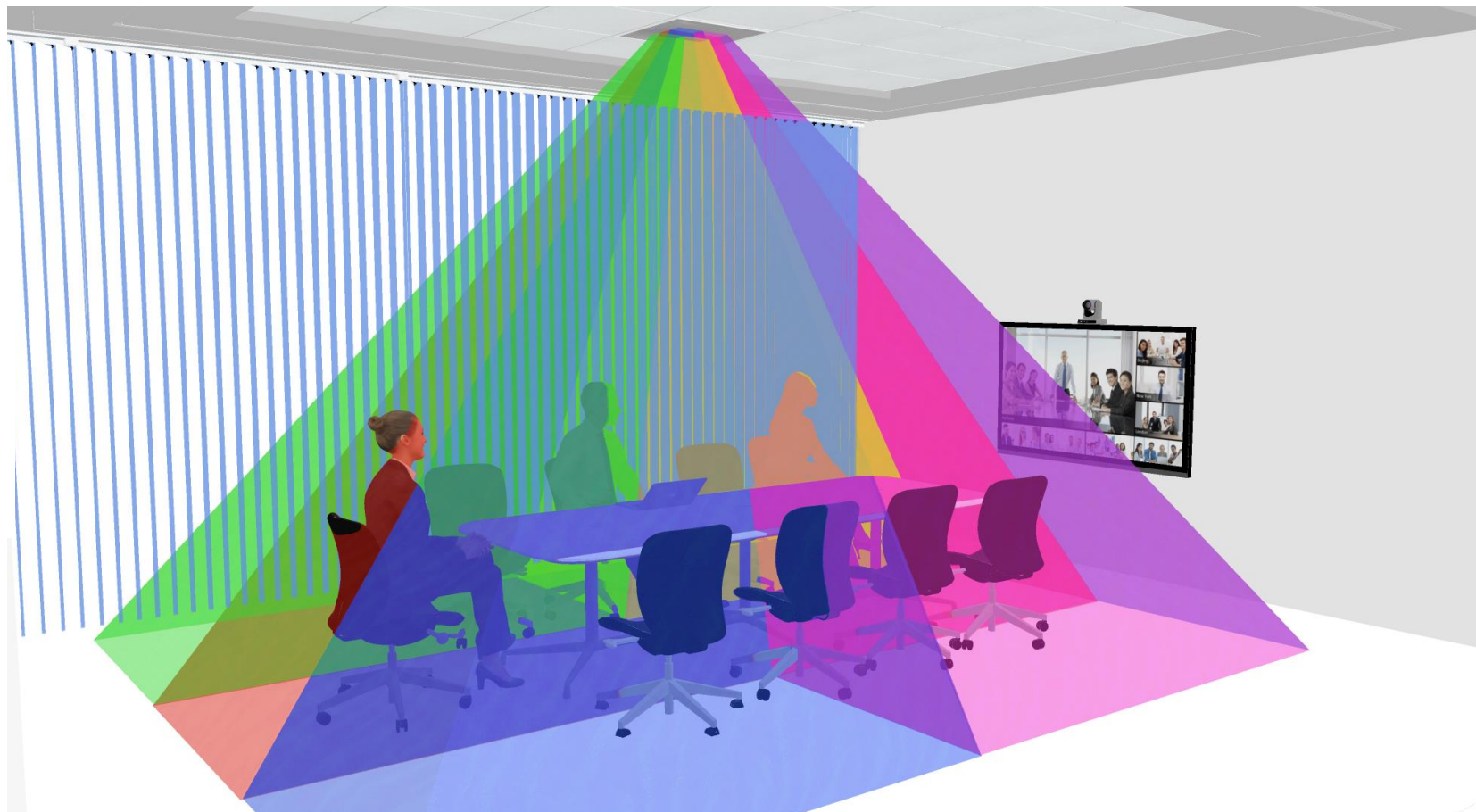

Камера
UNITE 150

Решения – Переговорная комната для 6- 8 участников



Микрофон
ВМА СТ



Камера
UNITE 150

Решения – Переговорная комната для 6- 8 участников

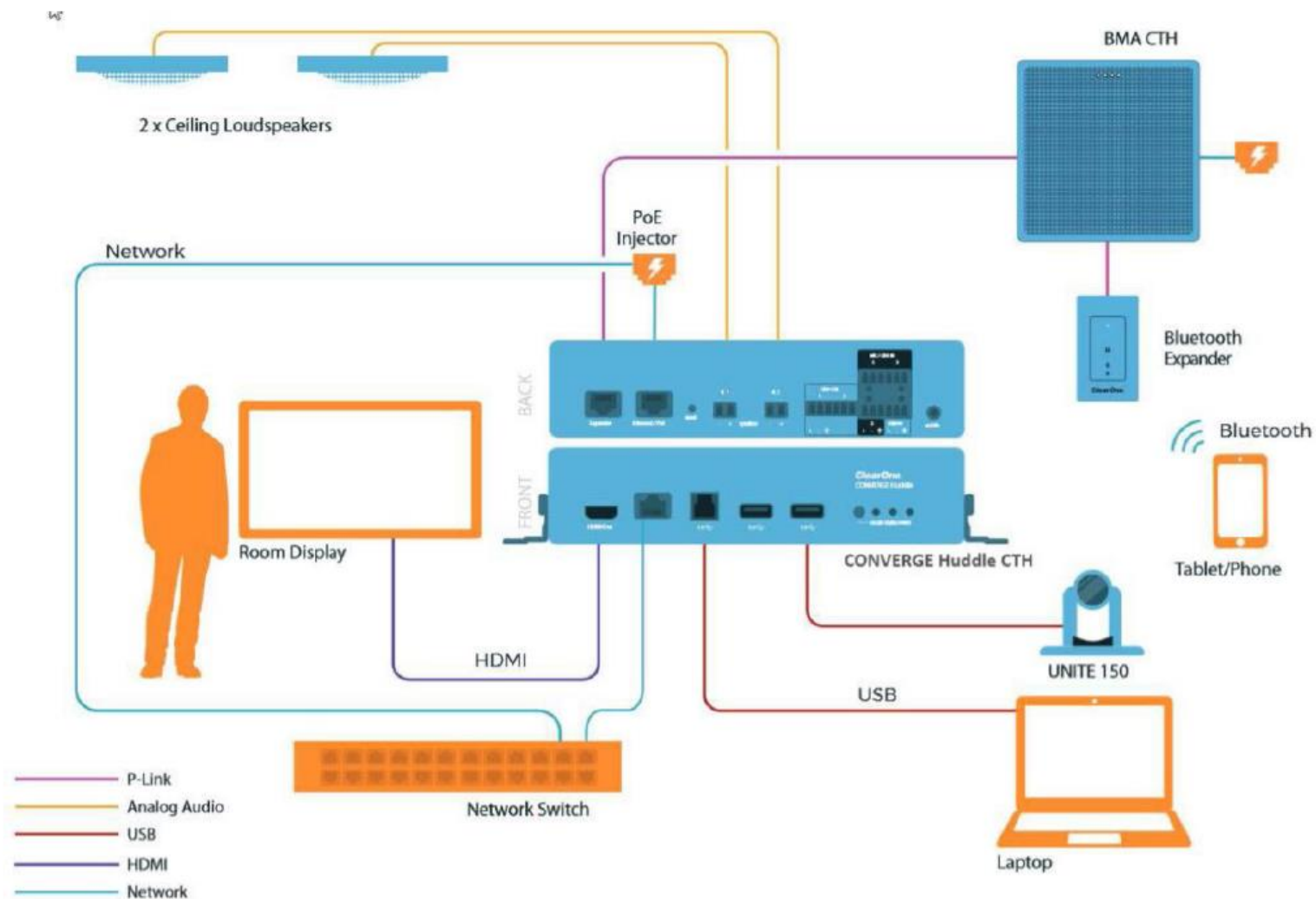

Решения – Потолочный микрофонный массив - ВМА 360

Высокотехнологичный потолочный микрофонный массив, обеспечивающий невероятное качество звука

Прогрессивная технология VividVoice™

FiBeam и DsBeam – технологии формирования лучей (до 12 независимых лучей).

6G эхоподавление и устранение реверберации.

Voice Lift – локальное усиление голоса говорящего.

Функция позиционирования видеокамер на активный луч.

Audio Intelligence™

Встроенные алгоритмы обработки звука, усилитель 2x30Вт

Быстрая установка и настройка

Простая настройка в приложении CONSOLE® AI.

Поддержка различных конфигураций в зависимости от архитектуры помещения (квадрат, круг, полу-круг, прямоугольник).



Решения – Потолочный микрофонный массив - ВМА 360

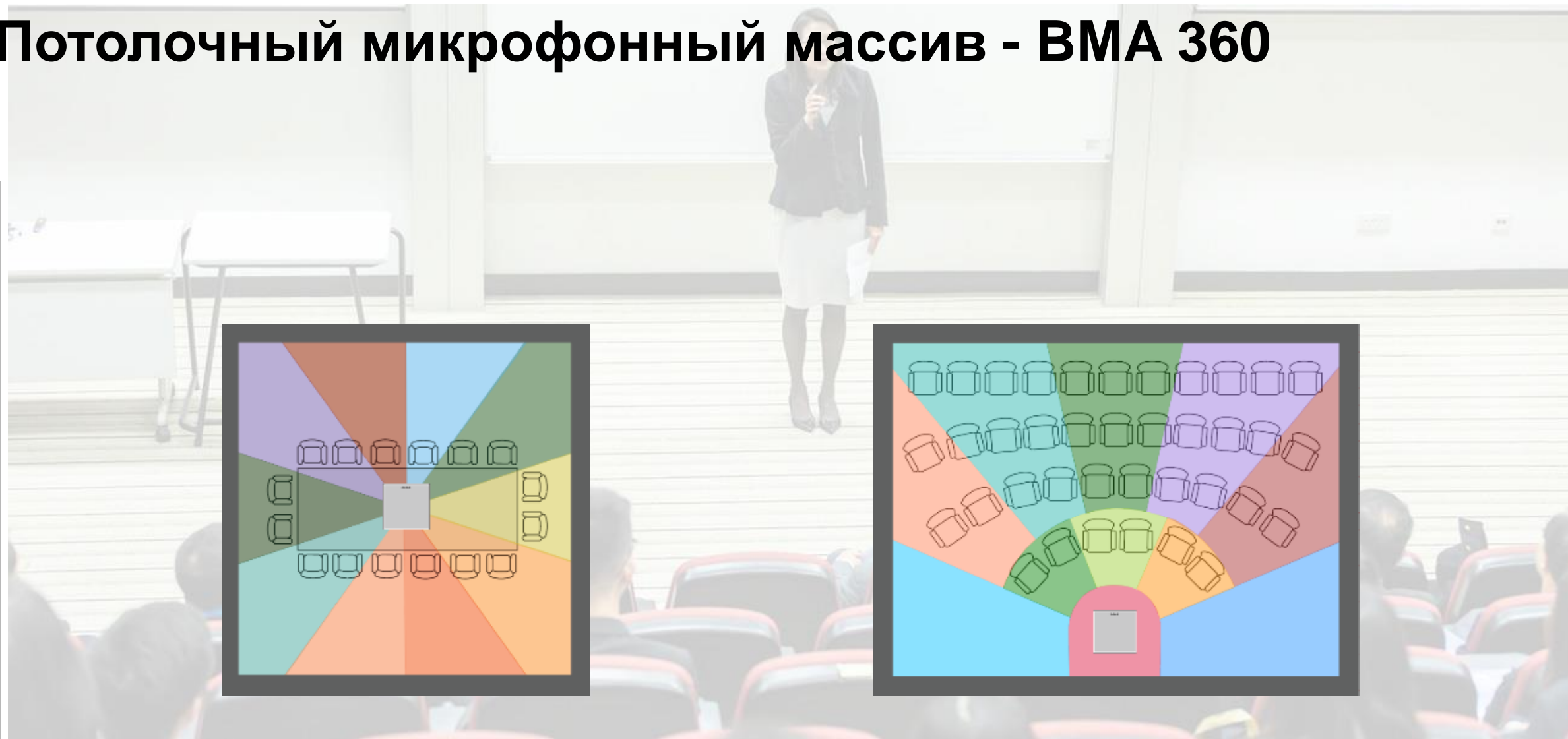

Решения – Переговорная комната до 12 участников



Решения – Переговорная комната до 12 участников



Решения – Переговорная комната до 12 участников



Решения – Переговорная комната до 12 участников



Решения – Переговорная комната до 12 участников



Решения – Лекционная аудитория



Решения – Лекционная аудитория



Решения – Лекционная аудитория



Решения – Лекционная аудитория



Решения – Лекционная аудитория



Решения – Лекционная аудитория

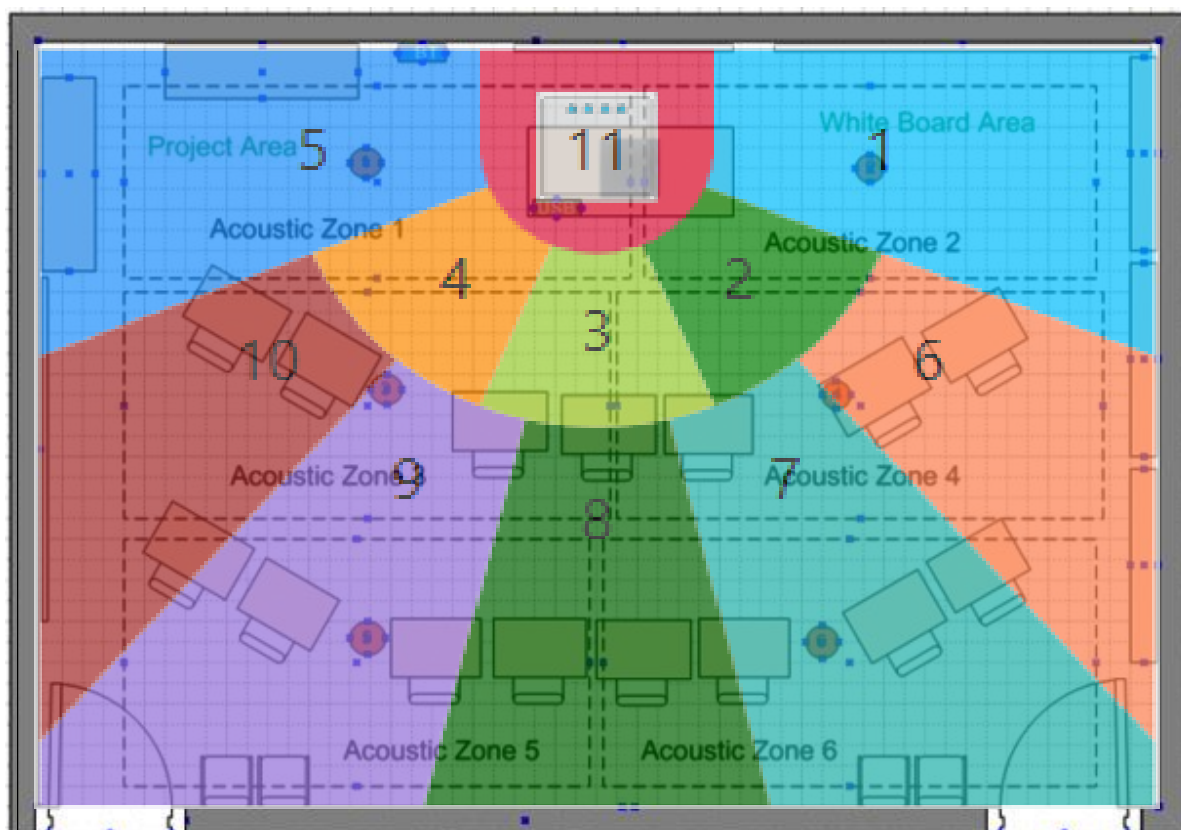

Технологии ВМА 360 – Voice Lift

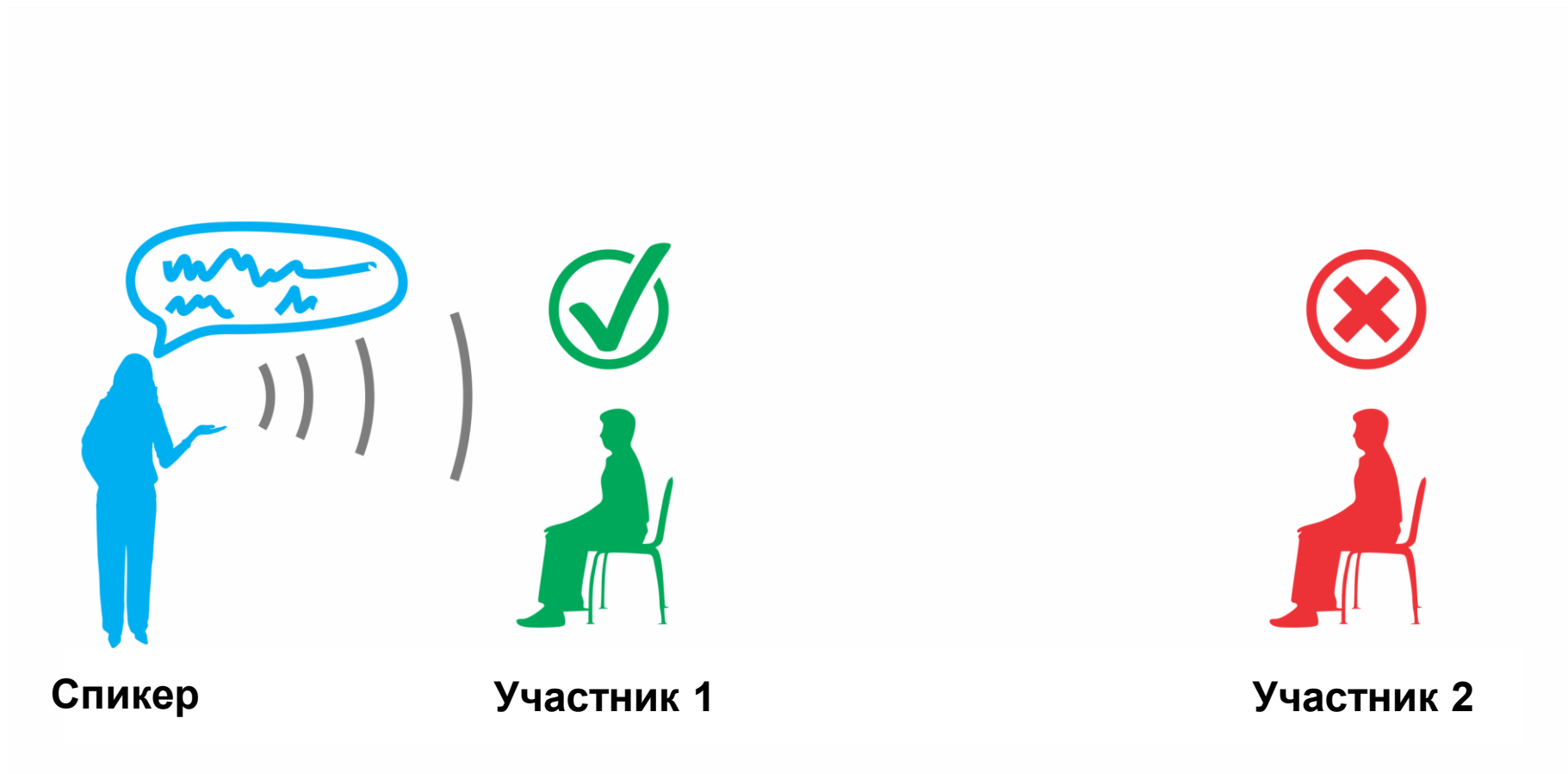

Технологии ВМА 360 – Voice Lift

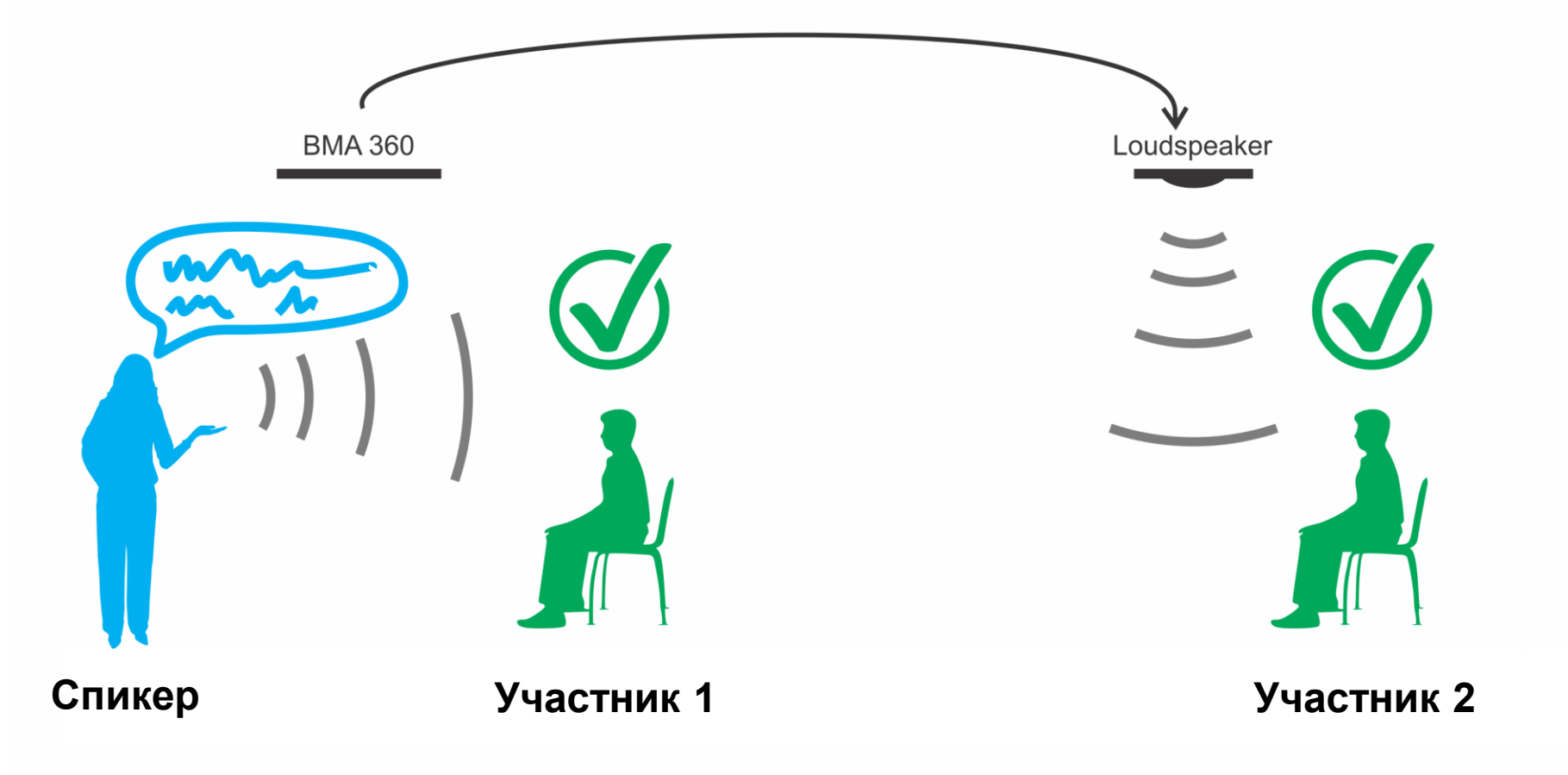

Технологии BMA 360 – Voice Lift

Voice Lift предоставляет мощный и простой способ управлять несколькими зонами с микс-минусом, позволяя всем участникам в помещении услышать каждое слово выступающего.

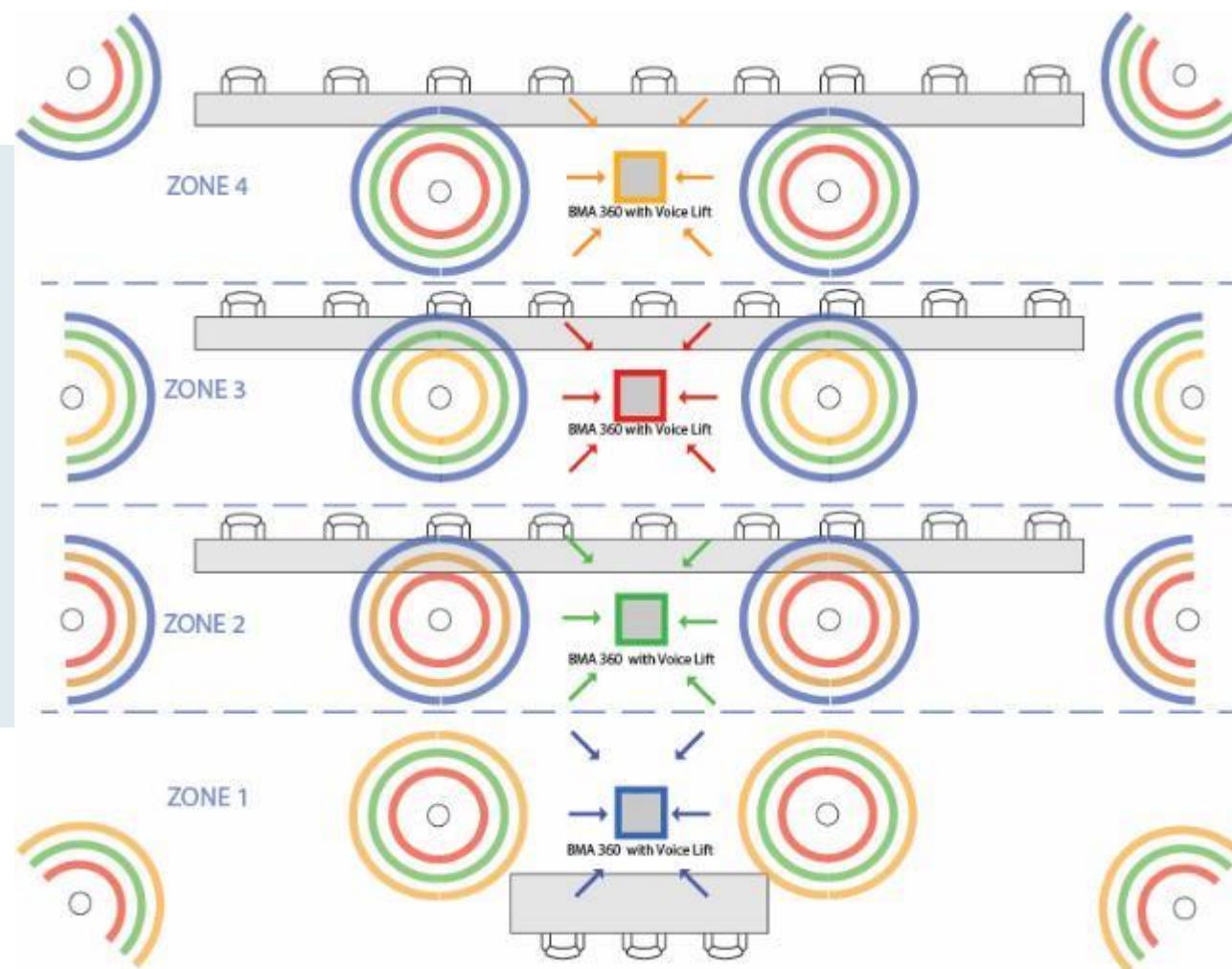

Решения – CONVERGENCE™ AV Manager

Облачная платформа для AV мониторинга, контроля и аудита аудио- и видео устройств ClearOne

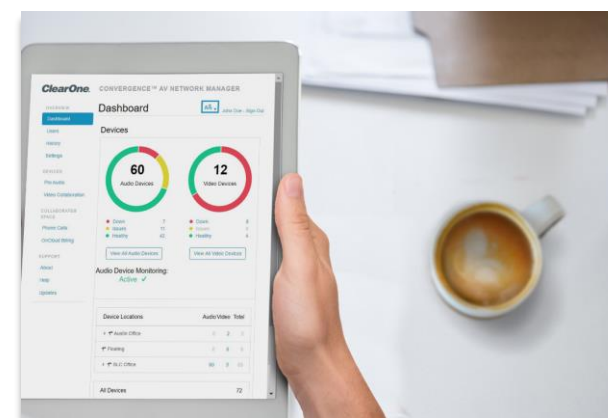
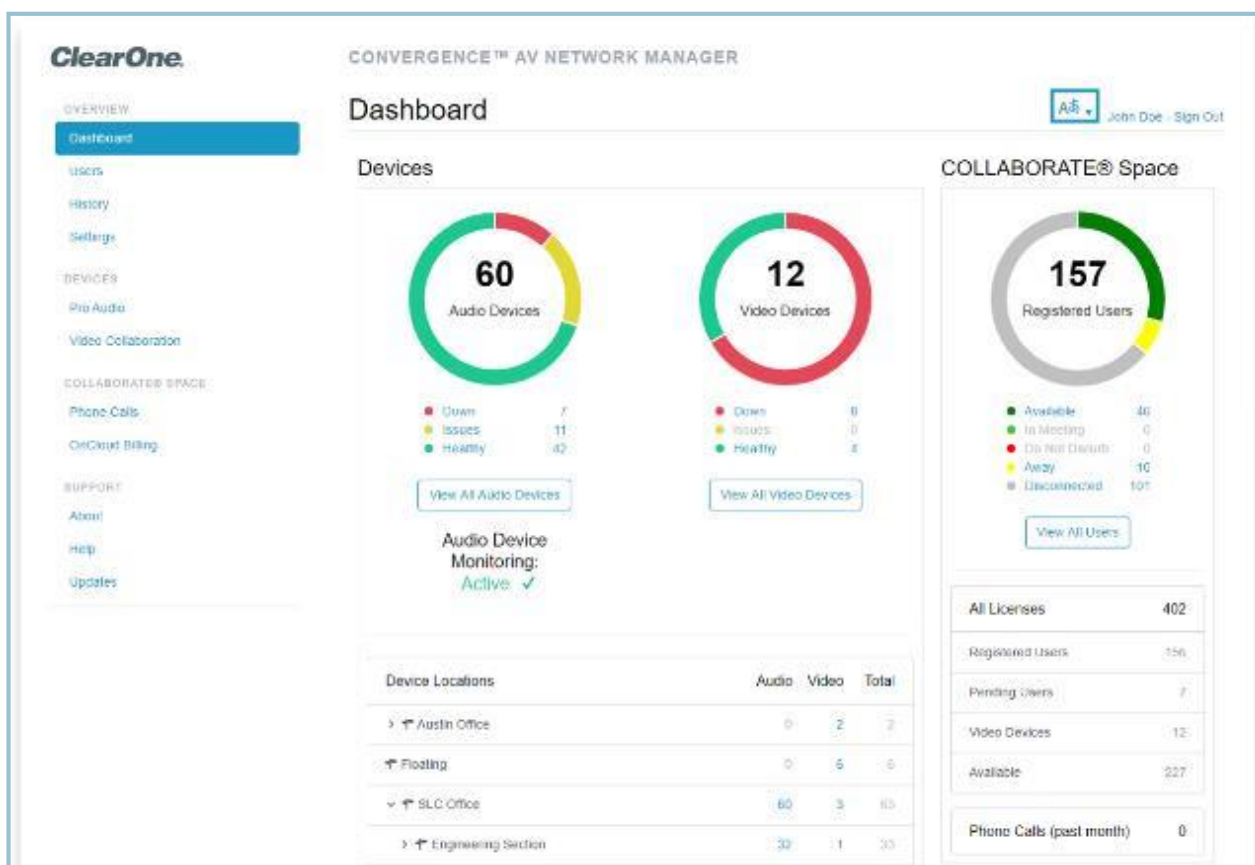

ClearOne[®]

Евгений Рыжков
Evgeny.Ryzhkov@clearone.com